

Руководство по эксплуатации
монитора **Xiaomi Curved Gaming Monitor 34"**

Xiao-rus

Благодарим Вас за выбор монитора **Xiaomi Curved Gaming Monitor 34"**!

Xiaomi-rus

Перед началом эксплуатации, пожалуйста, внимательно ознакомьтесь с настоящим руководством.

Обзор продукта

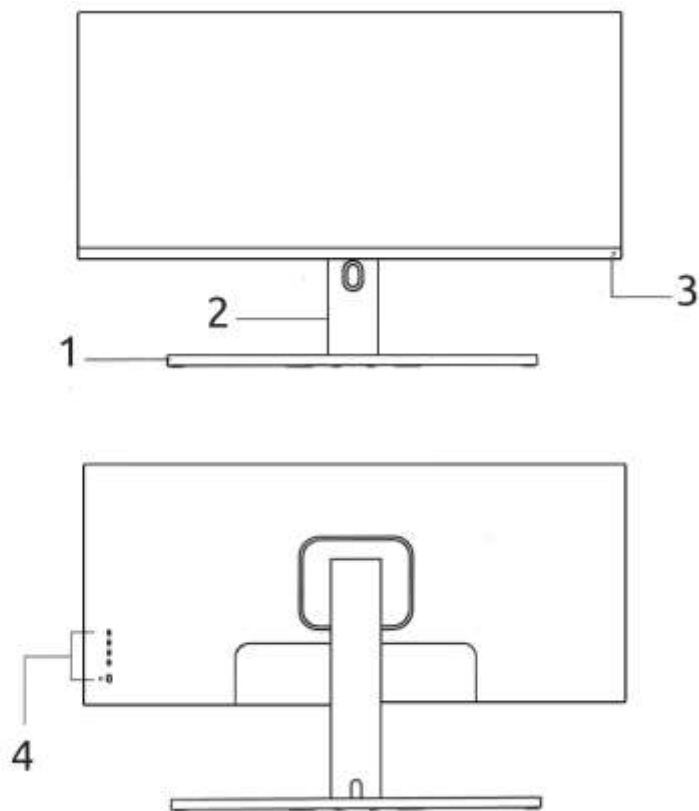

1. Индикатор
2. Подставка
3. Основание подставки
4. Функциональные кнопки

Технические характеристики

Модель: XMMNTWQ34

Вес: 8 кг

Габариты: 810.39 x 242.53 x 520.61 мм

Номинальная мощность: 54 W (тип.), 80 W (макс.)

Диагональ экрана: 34 дюйма

Видимый размер изображения (диагональ): 86.36 см

Размер точки: 0.07725 (h) x 0.23175 (v)

Яркость: 300 кд/м² (тип.)

Контрастность: 3000:1 (тип)

Цветовая гамма: 16.7 млн

Соотношение сторон: 21:9

Скорость отклика: 4 мс (GTG)

Максимальное разрешение: 3440 x 1440

Частота обновления: 144 Hz

Параметры входа: 100-240V ~50/60 Hz

Рабочая температура: От 0° до +45°C

Примечание: Технические характеристики и внешний вид товара могут отличаться, приоритетную силу имеет реальный продукт.

Внимание!

1. Не нажимайте на монитор в коробке!
2. Не удаляйте монитор из коробки во время сборки!

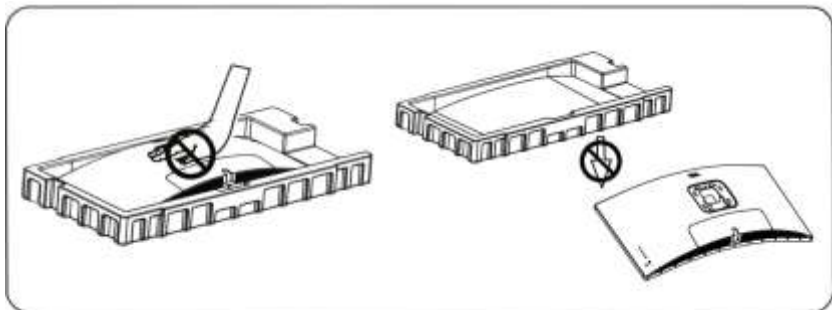

Установка

1. Положите упаковочный бокс на ровную поверхность.

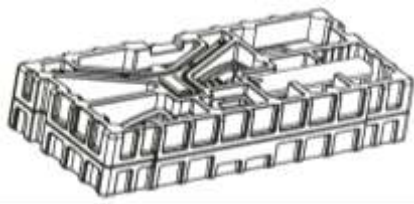

2. Присоедините основание к подставке.

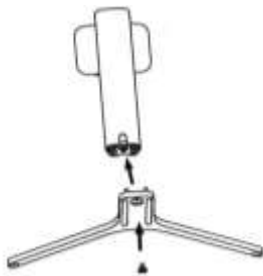

3. Снимите верхний слой бокса для того, чтобы открыть место крепления подставки.

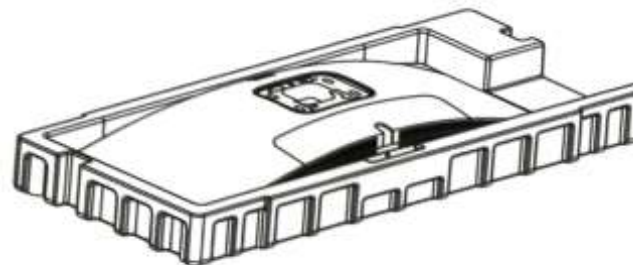

4. Прикрепите подставку, вдавливая ее в место крепления до щелчка.

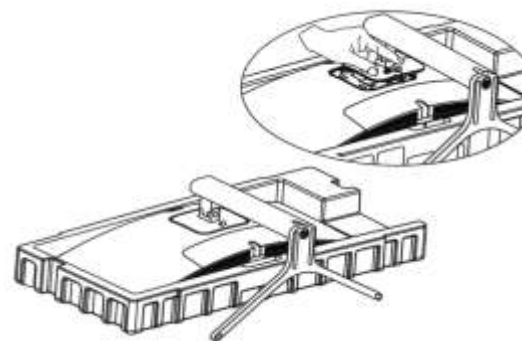

Установка

5. Обеими руками извлеките монитор из бокса и установите его на ровную устойчивую поверхность.

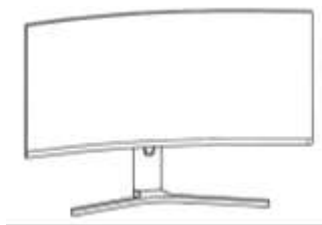

6. Для подключения питания и других устройств снимите заднюю крышку монитора.

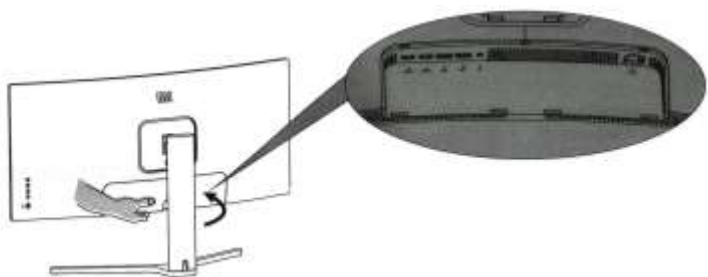

7. Снимите заднюю крышку подставки, установите все провода, после чего закройте обе крышки.

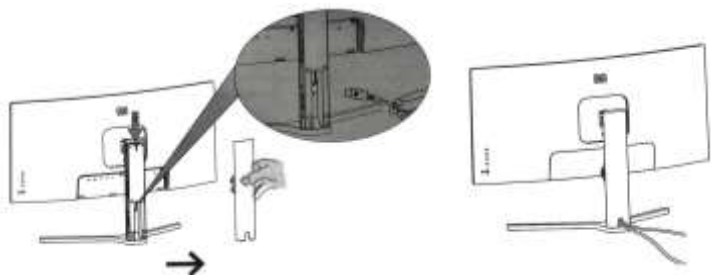

Установка на стену

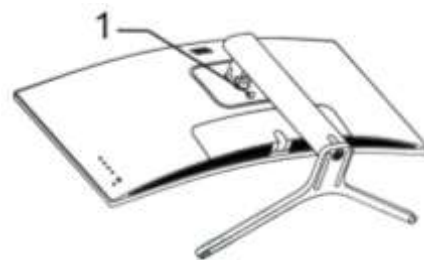

1. Нажмите специальную кнопку (1) для того, чтобы снять подставку.

2. Установите 4 шестигранных винта в указанные места, а затем прикрепите кронштейн (продается отдельно).

Примечания: Отверстия находятся на расстоянии 100 мм x 100 мм друг от друга.

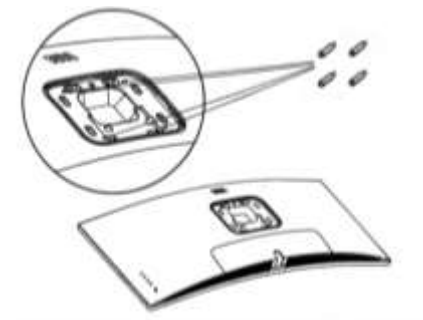

3. Для установки кронштейна на стену следуйте инструкции выбранного кронштейна.

Примечание: Не нажимайте на экран в процессе монтажа.

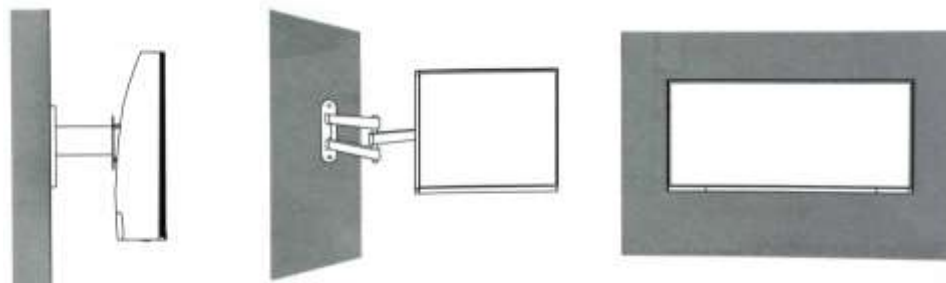

Подключение

1. Убедитесь, что компьютер и монитор выключены.
2. Подключите нужный кабель (DisplayPort или HDMI) к монитору, другой конец кабеля к компьютеру.

Примечание: HDMI-кабель продается отдельно.

3. Подключите наушники или другое совместимое внешнее аудиоустройство к порту аудиовыхода монитора.
4. Подключите шнур питания монитора в электрическую розетку.

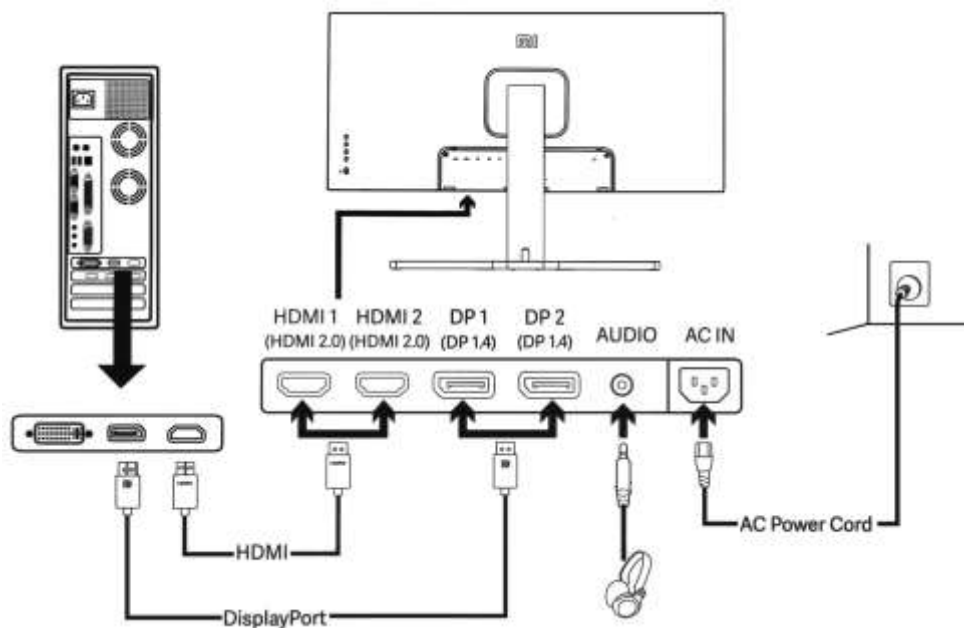

Описание кнопок

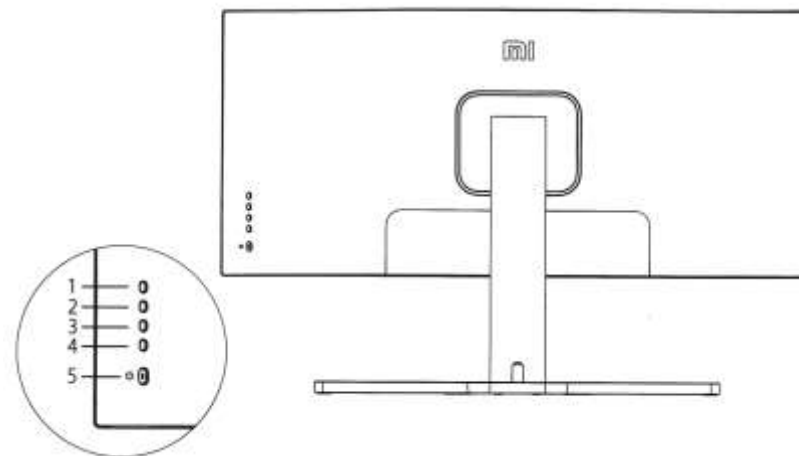

1. Меню/Ввод
2. Вверх
3. Вниз
4. Выход/Назад
5. Вкл/Выкл

Меню монитора

Яркость/Контрастность

Яркость (0-100), по умолчанию **80**

Динамическая яркость (Вкл/Выкл), по умолчанию **Выкл**

Уровень черного (0-100), по умолчанию **50**

Контрастность (0-100), по умолчанию **75**

Динамическая контрастность (Вкл/Выкл), по умолчанию **Выкл**

Изображение

Цветовая температура (Стандартная/Теплая/

Холодная/Настраиваемая), по умолчанию **Стандартная**

Оттенок (0-100), по умолчанию **50**

Насыщенность (0-100), по умолчанию **50**

Гамма (1.8/2.0/2.2/2.4/2.6), по умолчанию **2.2**

Соотношение сторон (Полный экран/.6:9/1:1/Авто)

Дополнительные настройки

Четкость (0-100), по умолчанию **50**

Скорость отклика (Высокая/Средняя/Низкая/Выкл), по умолчанию **Выкл**

Шумоподавление (Высокое/Среднее/Низкое/Выкл), по умолчанию **Выкл**

Размытие движения (Вкл/Выкл), по умолчанию **Выкл**

Умные режимы (Стандартный / Эко / Игровой / Фильмы / Низкий уровень синего / RTS-мод),

по умолчанию **Стандартный**

Настройки окна (Одно окно/ Картинка в картинке (PIP) / Картинки рядом (PBP))

Настройки

Язык (Китайский/Английский), по умолчанию **Китайский**

Вход Аудио (HDMI 1/HDMI 2/DP 1/DP 2)

Громкость (0-100), по умолчанию **50**

FreeSync (Вкл/Выкл), по умолчанию **Выкл**

Информация

Восстановление заводских настроек

Меры предосторожности

- Не устанавливайте устройство во влажных помещениях, таких как ванные комнаты, кухни, подвалы или рядом с бассейнами.
- Не устанавливайте изделие в транспортных средствах или в местах с повышенной пыленностью, влажностью (капли воды и т. д.), содержанием в воздухе масляных веществ или дыма.
- Не устанавливайте устройство в кухне или неподалеку от кухонного стола.

Меры предосторожности

- Установка изделия в неподходящих местах (в местах, характеризующихся наличием большого количества мелкой пыли, химических веществ, высокой влажности или повышенной температуры, или в местах, где изделие должно непрерывно работать в течение длительного времени) может серьезно сказаться на работе изделия.
- Перед установкой изделия на шкаф или полку убедитесь в том, что нижний край лицевой стороны изделия не выступает за край шкафа или полки.
- Не помещайте свечи, средства, отпугивающие насекомых, или сигареты на изделие. Не устанавливайте изделие рядом с источниками тепла.
- Не устанавливайте изделие на нестабильные или вибрирующие поверхности (ненадежно закрепленные полки, наклонные поверхности и т. д.).
- Не подвергайте изделие воздействию прямых солнечных лучей, тепла или горячих объектов, например, печей.
- Перед подключением монитора к электрической розетке удостоверьтесь, что напряжение питания находится в безопасных пределах и имеет величину 100~240 В. Устройство должно подключаться к электрической розетке с заземлением. Не отключайте заземляющий контакт в вилке кабеля питания.

- Отсоединяйте кабель питания (или отключайте электрическую розетку), когда устройство не используется в течение длительного времени. Это поможет сократить энергопотребление до нуля.
- Вентиляционные отверстия на корпусе монитора служат для его охлаждения за счет конвекции воздуха. Для обеспечения циркуляции воздуха не закрывайте вентиляционные отверстия.
- Не разбирайте и не ремонтируйте устройство самостоятельно.
- При возникновении любой из перечисленных ниже ситуаций обратитесь в сервисный центр для проверки устройства:
 - 1) Повреждение кабеля питания или вилки кабеля питания
 - 2) Попадание жидкости внутрь устройства
 - 3) Устройство подверглось воздействию влаги
 - 4) Устройство не работает должным образом или невозможно наладить его работу в соответствии с руководством пользователя
 - 5) Оборудование получило повреждения при падении
- Устройство имеет явные признаки повреждения
- Не уроните изделие во время его перемещения.
- Не кладите изделие лицевой стороной вниз.